

Varenummer: 2314451404
 Beskrivelse: E+G støbejerns hjul 451404
 RE.F4-200-RBL - Løst hjul

Mål

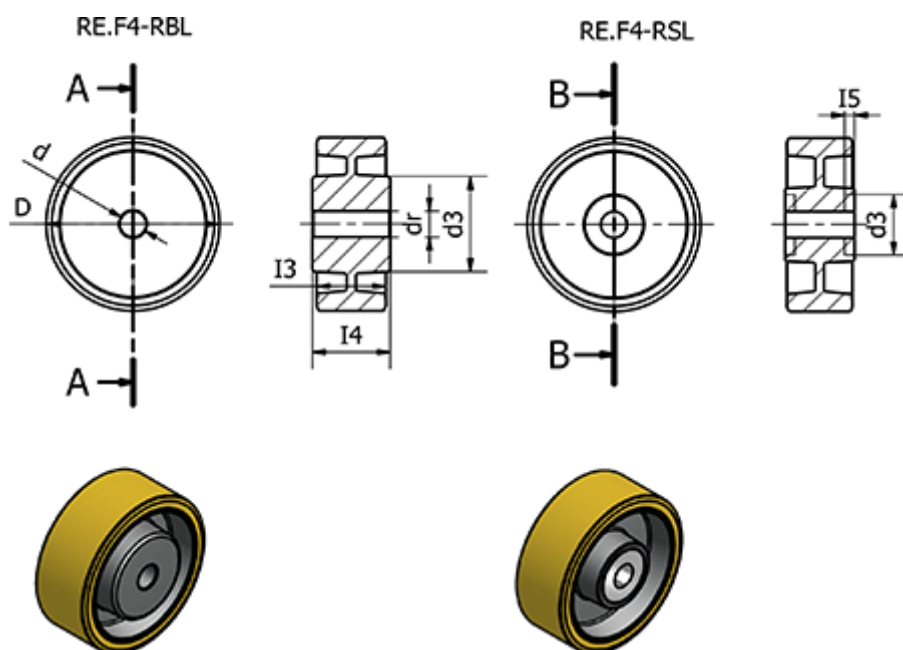

d	= 200
d3	= 70
dr	= 40
Dynamisk belastning (N)	= 9500
I3	= 50
I4	= 60
I5	= -
Kode	= 451404

Max Statisk belastning (N)	= 15000
Rullemodstand (N)	= -
Type	= RE.F4-200-RBL
Vægt (g)	= 4600